

części

USA

katalog produktów 2010

- ★ Eksploatacja
- ★ Zawieszenie
- ★ Hamulce
- ★ Elektryka
- ★ Silnikówka
- ★ Napęd
- ★ Chłodzenie
- ★ Oświetlenie
- ★ Akcesoria

części
do samochodów
amerykańskich

przykładowe oferty i nowości



inter cars

części do samochodów





Wielu fanów motoryzacji bardzo dobrze zna ofertę części zamiennych Inter Cars S.A. – jest ona najszerza na rynku, a od niedawna żywo wzbogaca się o produkty do samochodów amerykańskich. Modele takich jak Wrangler, Voyager, Cherokee, 300C czy PT Cruiser nie trzeba przedstawiać, jeździ ich coraz więcej po naszych drogach. Do tych i wielu innych modeli w IC Katalogu pojawia się coraz więcej części w atrakcyjnej cenie, ze zdjęciem i numerem porównawczym.

Na pierwszy ogień z rury wydechowej przedstawiamy producenta tuningowych filtrów powietrza K&N, który w naszej ofercie gości już kilka lat.



| | | |
|---|---------|--------------------------|
| 1 | 33-2087 | Voyager 3,3/3,8 |
| 2 | 33-2283 | Pacifica 3,5-4,0 |
| 3 | 33-2048 | Grand Cherokee I 2,5-5,9 |
| 4 | 99-5050 | Zestaw do czyszczenia |

Dostępnych jest już ponad 50 referencji do amerykańców m.in. Pacifica, PT Cruiser, 300M, RAM 1500, Durango, 300C, Explorer, Stratus, Crossfire, Taurus.

Wszystkie referencje skatalogowane w IC Katalogu.



Chrysler Voyager – jest ulubionym vanem wielu rodzin na całym świecie od roku 1984, co potwierdza sprzedaż 12 milionów sztuk. Duży, komfortowy, automat, potrójna klima i wiele innych dodatków w różnych wersjach wyposażenia spowodowało, że na naszych drogach poruszają się często.

NOWOŚĆ

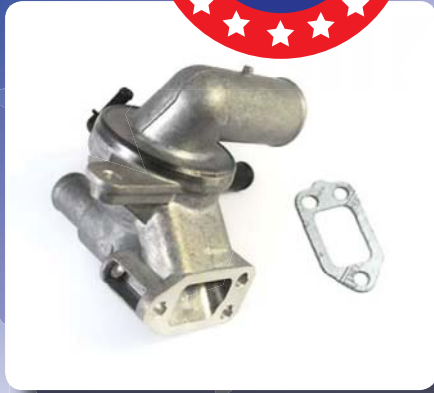

Termostat z obudową do Voyagera z silnikami 2,5 CRD i 2,8 CRD z lat 2000-2007 pod indeksem 0212-02-0223.00P.

Dostawcą jest fabryka produkująca na pierwszy montaż dla VM.



Pompa chłodzenia Voyager z silnikiem V6 3,3 z lat 2001-2004 pod indeksem D1Y006TT prosto z amerykańskiej fabryki



Chłodnica silnika Voyager z silnikami benzynowymi z roczników 1996-2000

THERMOTEC

Thermotec to szeroki asortyment elementów termiki w ofercie IC. Niedawno pojawiły się pompy do modeli jak: 300M, 300C, PT, Voyager, Escalade, Hummer H2, H3, Camaro, Corvette, Firebird, Mustang, Taurus, Trans Sport, Explorer, Windstar, Grand Cherokee, Wrangler, Commander, Pacyfica, Durango, RAM 1500, Compass, Patriot, Blazer, Sebring, Avenger, Liberty, oraz chłodnice do 300M, 300C, PT Cruiser, Grand Cherokee, Voyager.



Przeguby zewnętrzne producenta Pascal (w oryginale dostępna jest tylko półoś napędowa):

G1Y008PC

– zastosowanie – Jeep Grand Cherokee/Cherokee ZJ/
XJ 93-98, Wrangler TJ /modele z ABS



G1Y009PC –
zastosowanie – Jeep Grand Cherokee WJ 99->04 /
modele z ABS





części USA

Łożyska

to na nich wszystko się kręci



OPT992943A zestaw tylnych łożysk



OPT991898A piasta przednia

Chrysler Voyager 90-95



OPT992689A piasta tylna



OPT991749A łożysko przednie

Chrysler PT Cruiser 02-09



OPT992613A piasta tylna



OPT991611A piasta przednia

Chrysler 300C



2010

Coś dla silnika



**Chrysler Voyager 2,5
CRD 2000-2008**

| | Nr. Części | Producent |
|----------------------------------|---------------|-----------|
| Pasek rozrządu | 1 987 949 581 | Bosch |
| Rolka napinająca | EVR58612 | Ruville |
| Rolka prowadząca (wymagane 2szt) | EVR58613 | Ruville |
| Zawór ssący | 6460/SCR | Freccia |
| Zawór wydechowy | 6461/BMCR | Freccia |
| Pierścienie tłokowe | 0813410000 | Goetze |
| Wtryskiwacz paliwa | 0 433 171 641 | Bosch |
| Uszczelka głowicy | EL689726 | Elring |

Elementy układu hamulcowego



Ford Probe 1993-1997

| | | |
|----------------------------|-------------|-------------|
| Tarcza przednia | 09.5584.14 | Brembo |
| Tarcza tylna | 08.7352.10 | Brembo |
| Klocki przednie | LUC GDB1139 | Lucas |
| Klocki tylne | LUC GDB1140 | Lucas |
| Zestaw montażowy klocków P | QB1158 | Quick Brake |
| Zestaw montażowy klocków T | QB1270 | Quick Brake |
| Zacisk przedni lewy | LAU 77.0432 | Lauber |
| Zacisk przedni prawy | LAU 77.0433 | Lauber |
| Zacisk tylny lewy | LAU 77.0434 | Lauber |
| Zacisk tylny prawy | LAU 77.0435 | Lauber |
| Reperatura zacisku P | D4-162 | Autofren |
| Reperatura zacisku T | D4-163 | Autofren |
| Przewód elastyczny P | C82020JC | JC Auto |
| Przewód elastyczny T | C82015ABE | ABE |



| | |
|-----------------|---------|
| Tarcza przednia | DDF1471 |
| Tarcza tylna | DDF1378 |
| Klocki przednie | FDB1129 |
| Klocki tylne | FDB1130 |

Ferodo

Ford Explorer 1996-2003



| | |
|-----------------|--------|
| Tarcza przednia | BG9058 |
| Tarcza tylna | BG4161 |
| Klocki przednie | LP1931 |
| Klocki tylne | LP1975 |

Delphi

Jeep Commander 2006-

Elementy zawieszenia i układu kierowniczego

To drążki kierownicze, końcówki drążków, drążki reakcyjne, łączniki stabilizatorów, sworznie wahaczy a także sprężyny zawieszenia, amortyzatory ...



to jest jakość – już wyżej nie można



K3167 - silentblocki wahacza dolnego KIT



K3166 - silentblocki wahacza górnego KIT



DS1311 - drążek kierowniczy Pitmana P

Jeep Grand Cherokee 93-98



CH-BJ-0315
Sworznie wahacza L/P



Wahacz górny L/P zawieszenia przedniego

Chrysler Neon I 05/94-08/99,

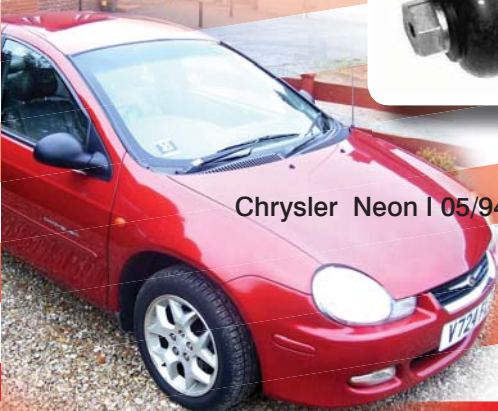

Dodge Durango 2004-2009



W tabeli poniżej znajdują się przykładowe aplikacje elementów zawieszenia MOOG

| INDEKS | OPIS |
|------------|---|
| K7413 | górne mocowanie amort. tyl L/P CHRYSLER Sebring sedan&cabrio 2.4/2.7 01-, DODGE Stratus 95-, PLYMOUTH Breeze 95- |
| K6446 | górne mocowanie amortyzatora CHEVROLET LUMINA/PONTAC TRANS SPORT 1990-1996 |
| K7412 | górne mocowanie amortyzatora Chrysler Cirrus 2.4/2.5 95-00, Dodge Stratus 2.0/2.4/2.5 95-98 |
| K7375 | górne mocowanie amortyzatora CHRYSLER PT 2001-2004 |
| K7374 | górne mocowanie amortyzatora CHRYSLER VOYAGER 01-06, Dodge Caravan&GrCaravan 2.4/3.3/3.8 01-04 |
| K7175 | górne mocowanie amortyzatora CHRYSLER VOYAGER 1991-1995 |
| K7259 | górne mocowanie amortyzatora CHRYSLER VOYAGER 1996-2000, Dodge Caravan&GrCaravan 2WD 2.4/3.0/3.3/3.8 96-00 |
| K8630 | górne mocowanie amortyzatora FORD TAURUS 1986-1995 |
| K7215 | górne mocowanie amortyzatora P DODGE NEON 2.0 1995-1999 |
| K6521 | górne mocowanie amortyzatora PONTIAC TRANS SPORT 1997-2004 |
| K7260 | górne mocowanie amortyzatora T Chrysler Cirrus 2.4/2.5 95-00/ Sebring cabrio 2.4/2.5 1996, Dodge Stratus 2.0/2.4/2.5 95-00 |
| K8774 | górne mocowanie amortyzatora T FORD TAURUS KOMBI 1996-2004 |
| K6353 | górne mocowanie amortyzatora T PONTIAC TRANS SPORT 1990-1996 |
| K7408 | mocowanie drążków wew.KIT CHRYSLER 300M 1999-2004 |
| K8452 | silentblock wahacza dolnego FORD TAURUS 1986-1995 |
| K7286 | silentblock wahacza dolnego przedni, oś przednia CHRYSLER VOYAGER 1996-2007 |
| K8985 | silentblock wahacza dolnego T FORD TAURUS 1996-2004 |
| K8823 | silentblock wahacza dolnego, tylna oś FORD TAURUS KOMBI 1986-1995 |
| K7290 | silentblock wahacza górnego DODGE STRATUS 1995-2002 |
| K7473 | silentblock wahacza górnego KIT DODGE DURANGO 04-05, RAM 1500 02-05 |
| K7291 | silentblock wahacza górnego T DODGE STRATUS 1995-2000 |
| CH-SB-2446 | silentblock wahacza tylny, przednia oś CHRYSLER VOYAGER II (GS) 95-01 2.0 i, 2.4 i, 2.5 TD, 3.0, 3.3 i, 3.8 i AWD |
| AMGK6687 | Silentblock/tuleja wahacza, przednia oś Lewy/Prawy Przód HUMMER HUMMER H2 6.0 Napęd na 4 koła; HUMMER H2 SUT 6.0 |
| AMGK7420 | Silentblock/tuleja wahacza, przednia oś Lewy/Prawy Przód JEEP WRANGLER II (TJ) 2.4, 2.5, 3.8, 3.8 Rubicon Napęd tylnych kół, 4.0, 4.0 |
| K6253 | silentblocki wahacza dolnego KIT (1 opakowanie) CHEVROLET CAMARO 1982-1992 |
| K6490 | silentblocki wahacza dolnego KIT (1 opakowanie) CHEVROLET CAMARO 1993-2000 |
| K6271 | silentblocki wahacza dolnego KIT (1 opakowanie) CHEVROLET LUMINA 1990-1996/PONTIAC TRANS SPORT 1990-1996 |
| K8613 | silentblocki wahacza dolnego KIT (1 opakowanie) CHRYSLER 300M 1999-2002 |
| K7244 | silentblocki wahacza dolnego KIT (1 opakowanie) DODGE NEON 1995-1999 |
| K7303 | silentblocki wahacza dolnego KIT (1 opakowanie) DODGE STRATUS 1995-2002 |
| K7419 | silentblocki wahacza dolnego KIT (1 opakowanie) JEEP CHEROKEE 2000-2001 |
| K3131 | silentblocki wahacza dolnego KIT (1 opakowanie) JEEP CHEROKEE 84-99 |
| K3167 | silentblocki wahacza dolnego KIT (1 opakowanie) JEEP GRAND CHEROKEE 93-98 |
| K6178 | silentblocki wahacza dolnego T KIT (1 opakowanie) CHEVROLET CAMARO 1982-2002 |
| K7418 | silentblocki wahacza dolnego T KIT (1 opakowanie) CHRYSLER GRAND CHEROKEE 4.0/5.2L 1993-1998 |
| K8627 | silentblocki wahacza dolnego T KIT (1 opakowanie) FORD TAURUS 1986-1995 |
| K6689 | silentblocki wahacza górnego KIT (1 opakowanie) CHEVROLET CAMARO 1993-2000 |
| K8704 | silentblocki wahacza górnego KIT (1 opakowanie) FORD EXPLORER 4X4 1995-2001 |
| K3128 | silentblocki wahacza górnego KIT (1 opakowanie) JEEP CHEROKEE -01 |
| K3166 | silentblocki wahacza górnego KIT (1 opakowanie) JEEP GRAND CHEROKEE 93-98, WRANGLER 97-03 |
| K7390 | silentblocki wahacza górnego KIT (1 opakowanie) JEEP LIBERTY 02-04 |
| K3184 | silentblocki wahacza górnego T KIT (1 opakowanie) JEEP GRAND CHEROKEE 1993-1998 |
| K7294 | silentblocki wahacza z tulejkami CHRYSLER Voyager 91-95 (zestaw do łatwej instalacji na wahacz) |
| K80604 | Sworzeń górnego wahacza, przednia oś lewy, prawy Jeep Grand Cherokee III 05- |
| K7346 | Sworzeń górny wahacza przedniego/tylnego L/P CHRYSLER Sebring 4/01-; DODGE |
| K7218 | Sworzeń wahacza górnego L/P CHRYSLER Cirrus 5/94-9/00; DODGE STRATUS 1995-2000 |
| K6696 | Sworzeń wahacza górnego L/P HUMMER H2 03-05; CHEVROLET Silverado pick-up 1/01-, Suburban 1/01-6/06; GMC Sierra 5/96-1/01 |
| CH-BJ-0315 | Sworzeń wahacza L/P CHRYSLER Neon 5/94-8/99, Voyager 8/90-3/01 |
| K7399 | Sworzeń wahacza przedniego L/P CHRYSLER Voyager III 2/00- |
| K7113 | tuleja mocowania przekładni CHRYSLER VOYAGER 1991-2000 |
| K7424 | Wahacz górny L/P zawieszenia przedniego DODGE Durango 04-06, Ram 1500 02-05 |
| K8708T | Wahacz górny lewy Ford Explorer 95-00 |
| K8710T | Wahacz górny prawy Ford Explorer 95-00 |
| K7211 | wahacz L CHRYSLER 300M 1999-2004 |
| K7425 | wahacz L DODGE STRATUS 1995-2000 |
| K8427 | wahacz L FORD TAURUS 1986-1995 |
| K7213 | wahacz P CHRYSLER 300M 1999-2004 |
| K8425 | wahacz P FORD TAURUS 1986-1995 |
| K8679 | wahacz P FORD WINDSTAR 1995-1998 |
| K80011 | wahacz P FORD WINDSTAR 1999-2003 |
| K7427 | wahacz P prawy DODGE STRATUS 1995-2000 |
| CH-WP-2458 | Wahacz zawieszenia przedniego L CHRYSLER PT Cruiser 6/00-, PT Cruiser Convertible 3/04- |
| CH-WP-2449 | Wahacz zawieszenia przedniego L CHRYSLER Voyager III 2/00- |
| CH-WP-2459 | Wahacz zawieszenia przedniego P CHRYSLER PT Cruiser 6/00-, PT Cruiser Convertible 3/04- |
| CH-WP-2450 | Wahacz zawieszenia przedniego P CHRYSLER Voyager III 2/00- |
| K7331 | Wahacz zawieszenia tylnego L/P CHRYSLER Concorde 10/97-9/03, 300 M 7/98-9/04; DODGE Intrepid 3.5 ES 4/98-9/04 |
| K3147 | Zestaw naprawczy wahacza poprzecznego (1 strona) JEEP Cherokee 10/84-, Grand Cherokee 9/91-4/99-, Wrangler 8/96- |

TenCAR

IC przedstawia listę dostępnych produktów zawieszenia i układu kierowniczego polskiego producenta TenCAR.



K137 końcówka drążka kier. L Jeep Grand Cherokee WK 2005-



K136 końcówka drążka kier. P Jeep Grand Cherokee WK 2005-



CG084 Drążek kierowniczy bez końcówki Chrysler Voyager, Dodge Caravan, 2/95-



S021 sworzeń górny wahacza Jeep Grand Cherokee WK 2005-



| INDEKS | OPIS |
|--------|--|
| DS053 | Łącznik stabilizatora CHRYSLER Stratus przód P/L |
| DS091 | Łącznik stabilizatora przód FORD WINDSTAR |
| CG084 | Drążek kierowniczy bez koń. Chrysler Voyager, Dodge Caravan, 2/95- |
| K119 | Końcówka drążka kier. Chrysler Voyager/Dodge Caravan 86-2/95 |
| CG175 | Drążek kierowniczy (bez końcówki) CHRYSLER STRATUS |
| K133 | Końcówka drążka kier. L/P CHRYSLER Voyager 2002- |
| K134 | Końcówka drążka kier. L/P FORD Windstar 95- |
| CG198 | Drążek kier. L/P CHRYSLER Voyager 2002- |
| K146. | Końcówka drążka Chrysler 300 M / Intrepid 98- |
| CG207 | Drążek kierowniczy Chrysler PT Cruiser |
| CG212 | Drążek kierowniczy Pontiac Trans Sport 96 - |
| K135 | Końcówka drążka kier. L/P Chrysler 300C |
| K140 | Końcówka drążka kier. L/P Chrysler Voyager IV 10.2007- |
| K145 | Końcówka drążka kier. L/P Pontiac Trans Sport 96- ; Opel Sintra |
| CG216 | Drążek kierowniczy Chrysler Pacifica 04- |
| CG217 | Drążek kierowniczy Chrysler 300C 2004- |
| CG221 | Drążek kierowniczy Jeep Grand Cherokee 2005- |
| DS190 | Łącznik stabilizatora przód P CHRYSLER 300C |

| | |
|-------|---|
| DS191 | Łącznik stabilizatora przód L CHRYSLER 300C |
| DS192 | Łącznik stabilizatora przód P/L CHRYSLER 300M 98- |
| DS227 | Łącznik stabilizatora przód P/L CHRYSLER Caliber |
| DS228 | Łącznik stabilizatora tył CHRYSLER Caliber |
| S014 | Sworzeń dolny wahacza Chrysler VOYAGER 2000- |
| S021 | Sworzeń górny wahacza Jeep Grand Cherokee 2005- |
| S022 | Sworzeń dolny wahacza Chrysler Pacifica 2004- |
| S023 | Sworzeń dolny wahacza Chrysler 300C 2004- |
| S024 | Sworzeń dolny wahacza Jeep Grand Cherokee 2005- |
| S025 | Sworzeń wahacza Dodge Caliber, Jeep Compas |
| S026 | Sworzeń wahacza Chrysler Voyager 2008- |
| DS207 | Łącznik stabilizatora przód P Chevrolet Traiblazer 2002 - |
| DS208 | Łącznik stabilizatora przód L Chevrolet Traiblazer 2002 - |
| DS211 | Łącznik stabilizatora przód P Chevrolet Equinox 2004- |
| DS212 | Łącznik stabilizatora przód L Chevrolet Equinox 2004- |
| K136 | Końcówka drążka kier. P Jeep Grand Cherokee 05- |
| K137 | Końcówka drążka kier. L Jeep Grand Cherokee 05- |

Amortyzatory zawieszenia do aut amerykańskich są w naszej ofercie także od renomowanej firmy KAYABA. Przykładowe zastosowania pokazuje poniższa tabela z indeksami:

Amortyzatory Najwyższej Jakości



| INDEKS | OPIS TECHNICZNY |
|-----------|---|
| KYB234901 | Amortyzator gazowy CHRYSLER NEON L/P TYŁ |
| KYB234902 | Amortyzator gazowy CHRYSLER NEON L/P PRZÓD |
| KYB235901 | Amortyzator gazowy CHRYSLER VOYAGER, GRAND VOYAGER 86-96 L/P PRZÓD |
| KYB334188 | Amortyzator P (gaz) CHRYSLER VOYAGER 95-2000 |
| KYB334215 | Amortyzator prawy P (gaz) FORD PROBE |
| KYB334216 | Amortyzator lewy P (gaz) FORD PROBE |
| KYB334335 | Amortyzator P (gaz) CHRYSLER VOYAGER 2001-2004 |
| KYB341302 | Amortyzator przednia oś Ford Explorer |
| KYB341608 | Amortyzator, przednia oś P (gaz) Chrysler 300C 2.7 V6 24V, 2.5 V6 24V, 5.7 V8, 3.0CRD V6 24V 06.04- |
| KYB341609 | Amortyzator, przednia oś L (gaz) Chrysler 300C 2.7 V6 24V, 2.5 V6 24V, 5.7 V8, 3.0CRD V6 24V 06.04- |
| KYB343160 | Amortyzator T (gaz) General Motors - Buick - Chevrolet - GMC Truck; Pontiac Trans Sport 90-97 |
| KYB344080 | Amortyzator T (gaz) CHRYSLER VOYAGER |
| KYB344091 | Amortyzator P (gaz) JEEP WRANGLER |
| KYB344092 | Amortyzator T (gaz) JEEP WRANGLER |
| KYB344269 | Amortyzator tylna oś Ford Explorer |
| KYB344290 | Amortyzator T (gaz) FORD AEROSTAR 2WD,4WD |
| KYB344392 | Amortyzator przednia oś Jeep Cherokee XJ |
| KYB344393 | Amortyzator przednia oś Jeep Cherokee XJ |
| KYB344394 | Amortyzator tylna oś Jeep Grand Cherokee/Wagoneer 92-98 |
| KYB554169 | Amortyzator przedni L/P Jeep Cherokee, Wagoneer, Grand Cherokee, Grand Wagoneer |
| KYB554200 | Amortyzator tylny L/P Jeep Cherokee, Wagoneer, Grand Cherokee, Grand Wagoneer |
| KYBSM5003 | Górne mocowanie amortyzatora P Chrysler Voyager -95 |
| KYBSM5135 | Górne mocowanie amortyzatora T Chrysler Neon 95-99 |
| KYBSM5199 | Górne mocowanie amortyzatora Chrysler Neon II, PT Cruiser |
| KYBSM5266 | Górne mocowanie amortyzatora przód Chrysler Voyager III -07 |



części USA

Pełna ochrona silnika to filtry WIX-FILTERS

Filtry silnikowe: paliwa, oleju, powietrza oraz przeciwpyłkowe kabiny a także filtry do automatycznych skrzyń biegów są oferowane przez znanego na amerykańskim rynku producenta tych wyrobów WIX-FILTERS. Jest to amerykański producent z doświadczeniem od 1939 roku, który posiada 79 patentów w Stanach Zjednoczonych i ściśle spełnia normy w zakresie projektowania i wytwarzania filtrów. Nieustannie wspiera trwające procesy badań, rozwoju oraz rygorystycznej kontroli jakości, które przyczyniają się do optymalnej filtracji i ochrony silnika w trudnych warunkach pracy. Na rynku filtrów marka WIX jest kojarzona przeważnie przez klientów z autami amerykańskimi. Większość wyścigowych samochodów używa te filtry na wyścigach NASCAR od ponad 40 lat.

- Filtry oleju**
- Filtry powietrza**
- Filtry paliwa**
- Filtry przeciwpyłkowe kabiny**
- Filtry automatycznej skrzyni biegów**



Chrysler 300C V6 3.5, V8 5.7 2005-

| | |
|------------------------------------|-------------|
| Filtr oleju | 51085WIX |
| Filtr powietrza | 42843WIX |
| Filtr kabiny | 24909WIX |
| Filtr paliwa | niewymienny |
| Filtr automatycznej skrzyni biegów | 58013WIX |



Chrysler Pacifica V6 3.5/3.8 2004

| | |
|------------------------------------|-------------|
| Filtr oleju | 51085WIX |
| Filtr powietrza | 46879WIX |
| Filtr kabiny | 24864WIX |
| Filtr paliwa | niewymienny |
| Filtr automatycznej skrzyni biegów | 58934WIX |



Chrysler PT Cruiser 2.4 2000-

| | |
|------------------------------------|-------------|
| Filtr oleju | 51348WIX |
| Filtr powietrza | 46699WIX |
| Filtr kabiny | 24725WIX |
| Filtr paliwa | niewymienny |
| Filtr automatycznej skrzyni biegów | 58934WIX |



Ford F150 V6 4.2 2003-

| | |
|------------------------------------|-------------|
| Filtr oleju | 51516WIX |
| Filtr powietrza | 46418WIX |
| Filtr kabiny | niewymienny |
| Filtr paliwa | 33595WIX |
| Filtr automatycznej skrzyni biegów | 58955WIX |

2010



Filtracja powietrza

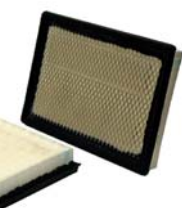

Wystarczy jedynie 250 g pyłu aby zniszczyć silnik pracujący w warunkach silnego obciążenia. Typowy pojazd pracujący w terenie jest narażony na działanie 1,5 do 2,5 tony zanieczyszczenia znajdującego się w powietrzu w ciągu roku, co oznacza, że dokładna filtracja powietrza

stanowi zagadnienie kluczowe dla żywotności silnika. Filtry powietrza marki WIX chronią układ zasysania powietrza pojazdów pracujących w warunkach terenowych przed zanieczyszczeniami takimi jak sadza, brud i pył, które mogą wywołać przedwczesne zużycie silnika i jego awarię. Jednym z najistotniejszych aspektów, podczas oceny przydatności filtrów powietrza marki WIX jest jakość uszczelnienia filtra w obudowie. Przy wyborze filtrów powietrza klient musi być pewien, że uszczelka jest zaprojektowana i wykonana nie tylko, aby pasowała do wielu typów obudów, ale również do odpowiedniej konstrukcji i przewidzianej dla danego zastosowania. Filtry powietrza marki WIX, zrobiły krok milowy w swej konstrukcji budowie. Każdy z komponentów filtrów powietrza począwszy od chronionych patentem uszczelki silikonowych do substancji stabilizujących plisy (plastizolu), utwardzanych piecowo, gwarantują, że bez względu na warunki eksploatacji klient nie musi martwić się o ochronę silnika.



Filtracja paliwa

Filtry paliwa marki WIX, zostały w badaniu porównawczym sklasyfikowane jako najlepsze w swojej klasie pod względem projektu, budowy, funkcjonowania i jakości. Wszyscy konkurenci objęci badaniem porównawczym posiadali filtry paliwa, w których zauważono podczas badań wady projektowe, budowy, działania i jakości wykonania, mogące potencjalnie spowodować reklamacje klienta lub nawet awarię pojazdu lub maszyny.



Filtracja oleju

Elementy wewnętrzne filtrów oleju marki WIX, zaprojektowane są w sposób gwarantujący szczelność w każdych warunkach eksploatacji, przy zachowaniu odporności na zmienne wartości przepływu i ciśnienia, na działanie agresywnych substancji zawartych w oleju, drgań, wysokich i niskich temperatur oraz odkształceń spowodowanych stałym dociskiem sprężyny. Rdzenie wkładów filtracyjnych zostały celowo zaprojektowane z dużym zapasem wytrzymałości na ściskanie, zabezpieczając cały układ przed awariami spowodowanymi chwilowym wzrostem ciśnienia.

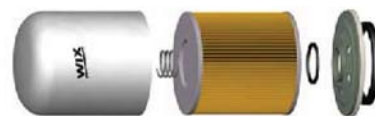

Filtracja płynu w przekładniach oraz filtracja oleju hydraulicznego

W celu zapewnienia osiągnięcia wymaganej efektywności filtrowania w filtrach oleju hydraulicznego wykorzystuje się opatentowaną technologię Prescription Filtration®, która daje pewność klientom, że nabywając filtr marki WIX, medium filtracyjne stosowane w filtrze jest specjalnie zaprojektowane do tego zastosowania i spełni stawiane wymagania.

Oleje i płyny eksploatacyjne

Do automatycznych skrzyń biegów z grupy Chrysler dostępny jest oryginalny olej „ATF4+” firmy Mopar, a także alternatywnie angielski Comma. Oryginalny olej silnikowy dostępny jest w Inter Cars S.A., a zalecany przez Chryslera (m.in. Grand Cherokee, Comander, 300C, Durango, RAM z silnikami HEMI) ma specyfikację lepkościową 5W20.

Poniżej numeracja wybranych produktów:

04761872AD Olej silnikowy syntetyczny 5W20 1 Litr – zastosowanie Chrysler silniki HEMI

04761851AF Olej silnikowy syntetyczny 5W20 4,9 Litr – zastosowanie Chrysler silniki HEMI

05103524EA Olej hydrauliczny Mopar do wspomagania układu kier. 1L
–zastosowanie - CHRYSLER/JEEP/DODGE (Power Steering) – biały

05103527EA Olej przekładniowy 1L ATF 4+ CHRYSLER, syntetyczny

05103531EA Olej przekładniowy 4L ATF 4+ CHRYSLER, syntetyczny

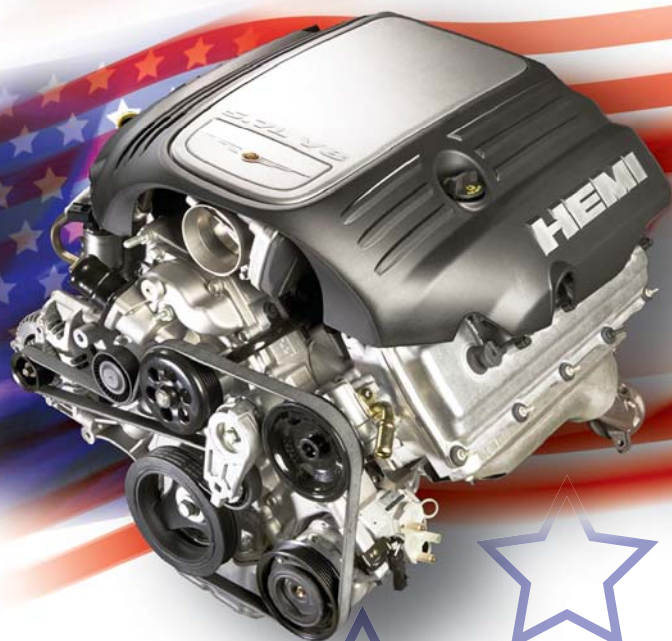

Elektryka to ważne elementy osprzętu silnika

Wśród różnorodności producentów elementów układów elektrycznych i elektronicznych silnika możemy wyróżnić kilka dostępnych numerów w naszym katalogu. Oto przykładowa numeracja:



0 258 986 507 Bosch sonda lambda z kpl. montażowym [4-przewodowa]; moc grzałki 12W; dolny potencjał: wolny



Chrysler 300C V6 3.5 2005-



BOSCH

Technologia bliżej nas



0 092 S40 100 Akumulator 80Ah/740A (+P) wym. 315x175x175 SILVER S4 010



0 281 002 132 Czujnik przepływu powietrza BOSCH

Chrysler Voyager 2,5TD (1995-2000)



RC-CR305 8287 kpl. przewodów zapłonowych NGK

Chrysler Voyager 3,3 2000-2007

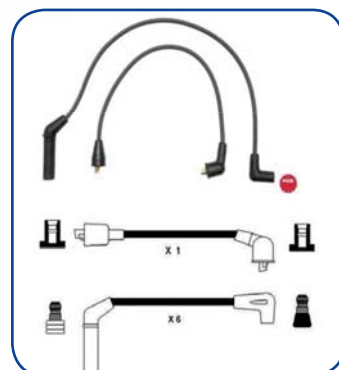

DNSITL16 Świeca zapłonowa Iridium Power DENSO

Chrysler PT Cruiser 2,0/2,4 2000-



LAU 22.0942 Rozrusznik LAUBER

Chrysler Voyager 3,3 1990-2007



Akcesoria

Pośród wielu producentów akcesoriów samochodowych i wyposażenia dodatkowego prezentujemy kilka wybranych numerów z zastosowaniem również do aut amerykańskich.



EF550 Wycieraczki przednie TRICO EXACT FIT- Pióro wycieraczki 550 mm.

CH 516002 Felga stalowa 16 zastosowanie - Chrysler Voyager 3,3 2000-

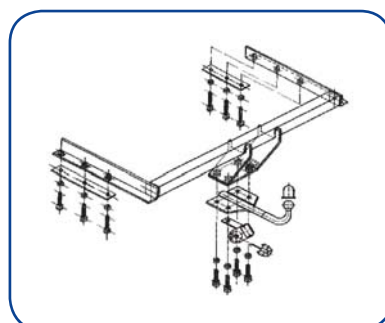

STC-200 Hak holowniczy - zastosowanie - Chrysler Voyager 3,3 2000-

Oświetlenie to bezpieczeństwo na drodze

Podajemy kilka zastosowań do aut amerykańskich:

333-1943R-AS
Lampa
tylna Prawa



CHRYSLER PT-Cruiser 06-

333-1915L-US
Lampa
tylna Lewa



CHRYSLER Voyager 96-00



TYC 20-5561-05-2
Reflektor świateł Prawy



TYC 20-5562-05-2
Reflektor świateł Lewy

JEEP Grand Cherokee
91-99 H4



333-1631L-US
Lampa kierunkowskazu
Lewa

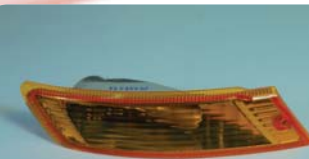

333-1631R-US
Lampa kierunkowskazu
Prawa

JEEP Liberty 05-06



IC Kat

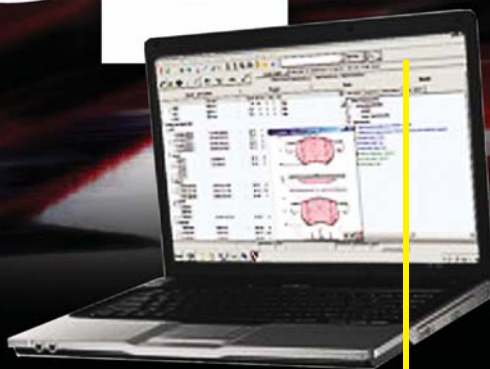

**Wszystkie części
znajdziesz w
IC Katalogu**

Nie masz katalogu?

**Zainstaluj www.intercars.com.pl
to nic nie kosztuje**

IC Katalog to:

- największa na rynku baza towarów
- proste dobieranie części do samochodu
- zdjęcia
- wymiary
- zastosowania
- numery porównawcze
- dostępność towaru on-line
- możliwość wysłania zamówienia
- i wiele innych funkcji – sprawdź sam

Dodatkowe informacje

na temat oferty części do samochodów amerykańskich:

przemyslaw.kraska@intercars.eu
piotr.suski@intercars.eu